

自动化安全光栅

HNG系列安全光栅性能特点

- 最佳优势特性**
 线同步, 减少光干扰, 对射距离最远可达15米, 用于机台对射距离比较近自动化设备场景应用;
- 能有效屏蔽99%的干扰信号**
 抗干扰能力强: 系统对电磁信号, 频闪灯光, 焊接弧光及周围的光源具有良好的抗干扰能力;
- 设置安装便捷**
 尺寸仅35*35MM, 安装调试方便, 配线简单;
- 坚固抗震**
 铝合金外壳, 结构坚固, 耐冲击。
- 超快响应速度 < 10ms**
 响应时间短 (< 10ms), 安全可靠性能高;
- 进口元器件**
 采用SMD贴片设计, 抗光、电磁干扰能力强, 具有多种抗震性措施, 抗震性好, 稳定性高。

适用场景

能够有效检测出通过光栅区域的不透明物体(大于分辨率), 广泛用于小型冲床、液压机、油压机、压力机、剪板机、折弯机、自动门等90%以上设备及其它复杂危险场景。

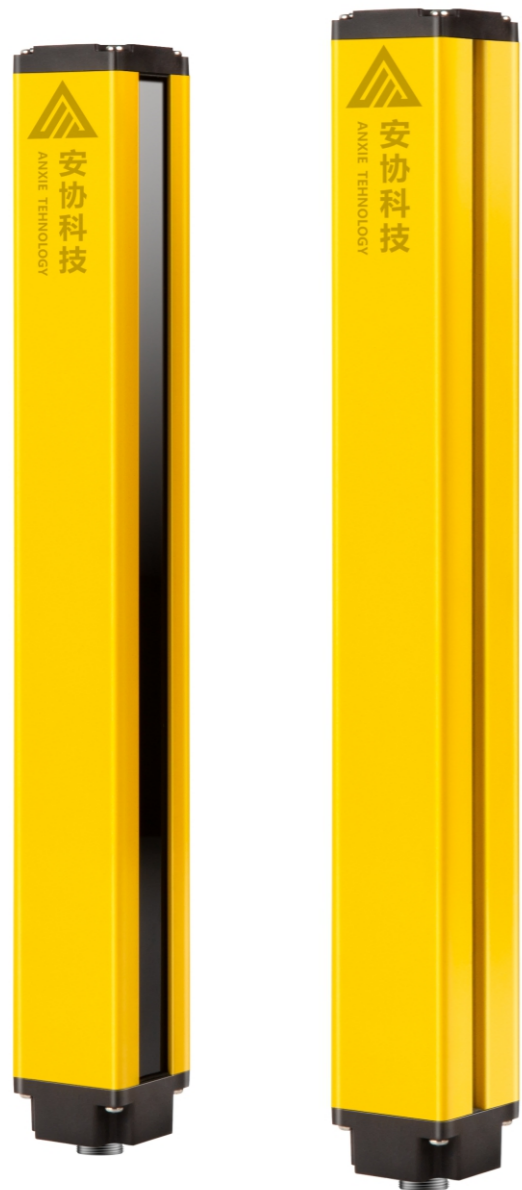

HNG系列

外形尺寸

单位: mm

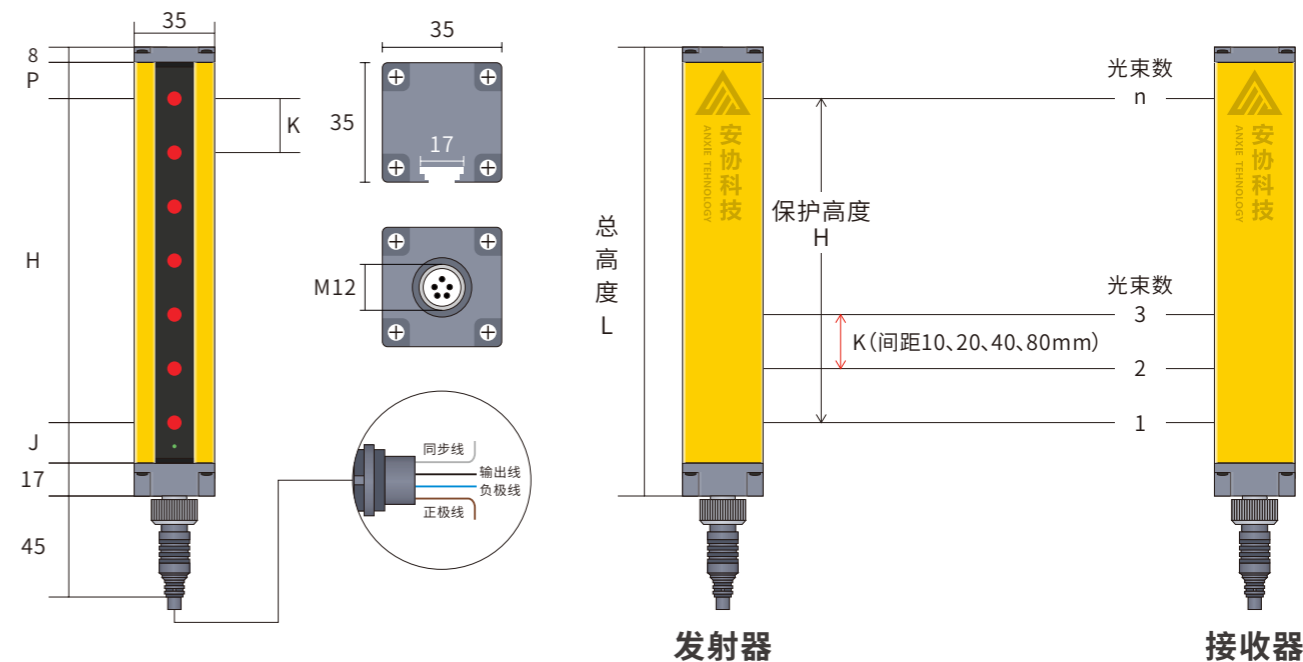

$H = (n-1) * K = \text{保护高度}$	$K: \text{光轴间距}$	$L: \text{光栅总长度}$		
$n: \text{光轴数}$	$P: \text{上盲区}$	$J: \text{下盲区}$		
	$L = P + H + J + 8\text{mm} + 17\text{mm}$			
K(mm)	10	20	40	80
P(mm)	5	10	10	10
J(mm)	30	35	35	35

HNG系列安全光栅规格表说明

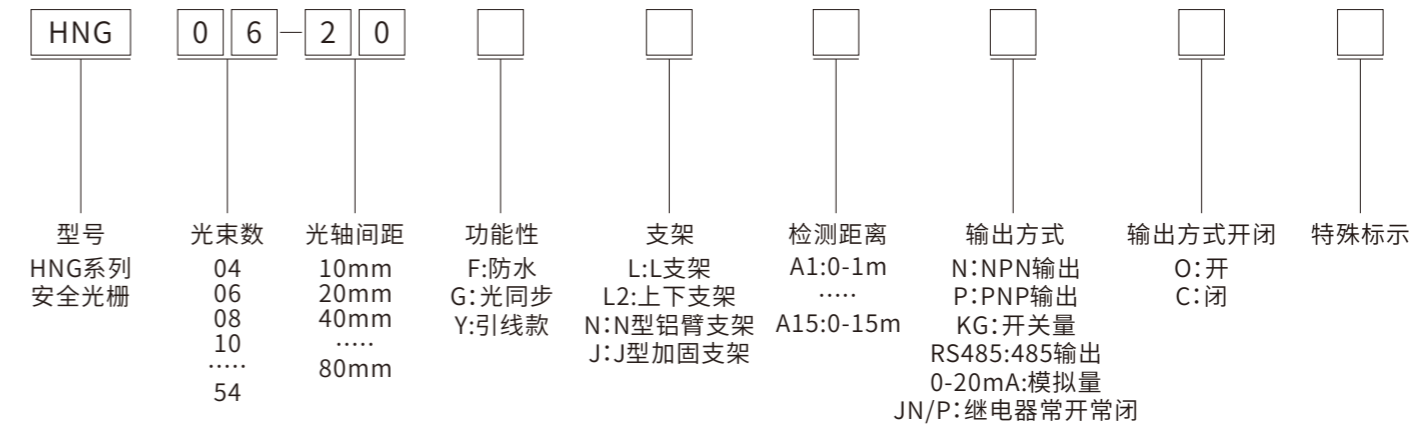

- HF
- HFF
- HNG**
- HP
- HL
- HR
- HN
- HG
- HC
- HNC
- HNE
- HNB
- HD
- HLW
- HEX
- HU
- HA
- HE
- HPF
- JDQ
- LD

选择分辨率

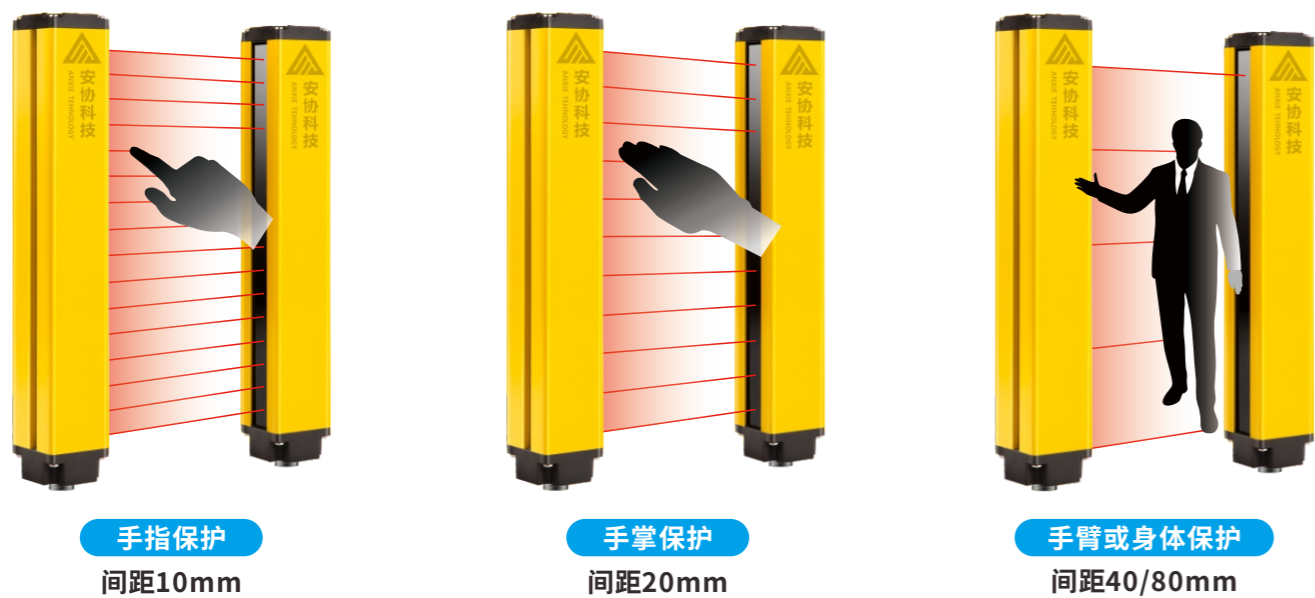

产品技术参数

光幕形式	对射式			
光轴间距	10mm	20mm	40mm	80mm
检测精度	15mm	25mm	45mm	85mm
光束数量	4、6、8··54	4、6、8··54	4、6、8··54	4、6、8··54
保护高度	光轴间距×(光束数量-1)			
检测距离	0-3000mm			
响应时间	≤10ms			
抗光干扰	10000Lux(入射角≥5°)			
外形尺寸	35*35*Lmm(L为发射器/接收器长度)			
防护等级	Ip65			
控制器	无			
工作电压	DC10V~30V			
绝缘电阻	≥100MΩ			
输出方式	NPN/PNP(常规)/继电器常开/继电器常闭(可根据需求选择)			
输出状态	ON(接收指示绿灯)			
指示灯	发射器:电源指示灯(绿色);接收器:输出指示灯 通光(绿光) 遮光(红色)			
同步性	线同步			
连接方式	专用连接电缆			
外壳材料	铝合金,上下盖:ABS增强尼龙			
介电强度	ACI500V.60S.无击穿或闪烁			
工作环境温度	-10℃~55℃			
工作环境湿度	温度20℃时,空气相对湿度<85%			

HNG系列安全光栅接线图

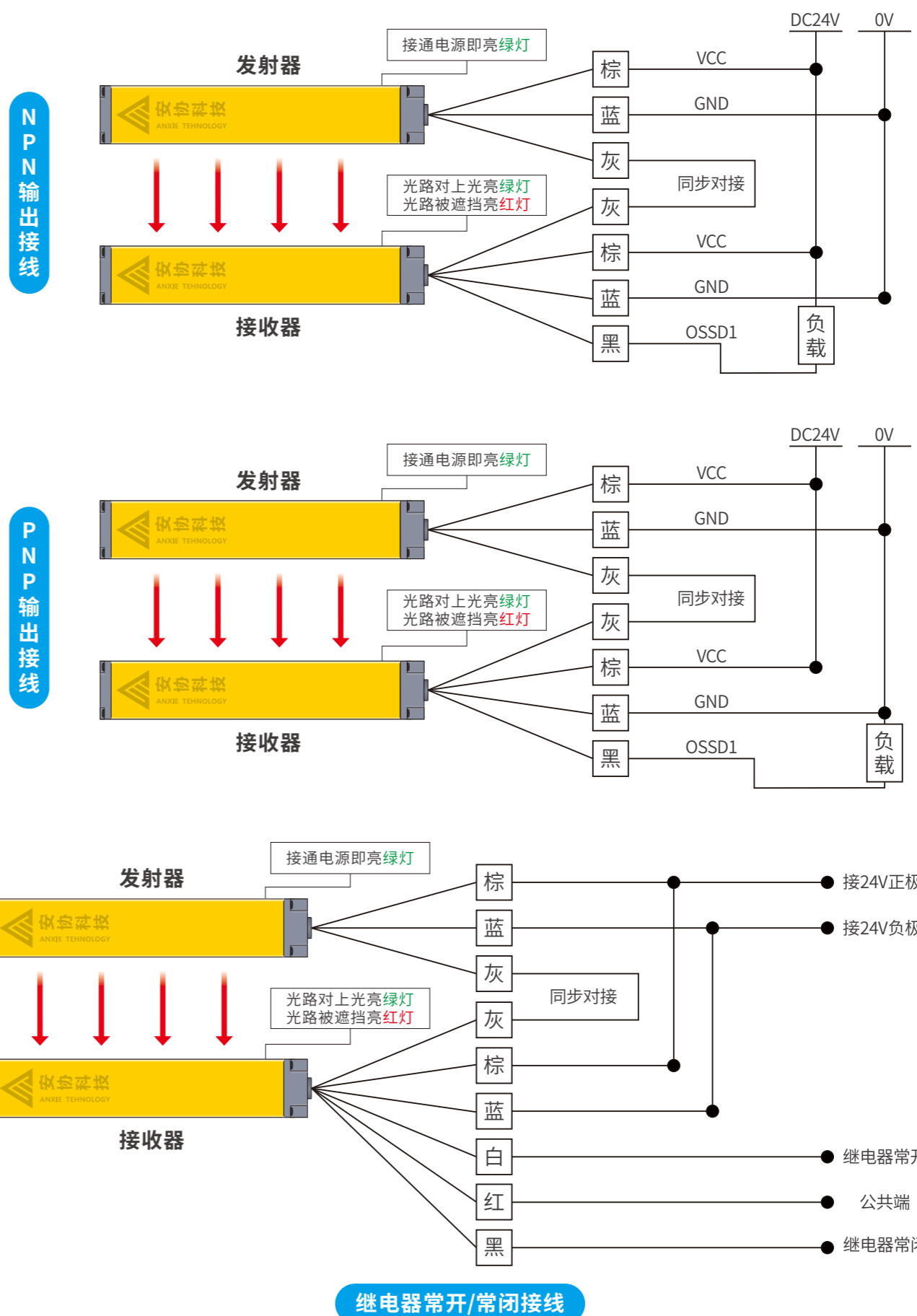

- HF
- HFF
- HNG**
- HP
- HL
- HR
- HN
- HG
- HC
- HNC
- HNE
- HNB
- HD
- HLW
- HEX
- HU
- HA
- HE
- HPF
- JDQ
- LD

HNG系列规格一览表

光轴间距 10mm (K)									
产品型号	光束数量	保护高度	外壳高度	检测距离	产品型号	光束数量	保护高度	外壳高度	检测距离
HNG-0410	4	30	90	0-3m	HNG-3010	30	290	350	0-3m
HNG-0610	6	50	110	0-3m	HNG-3210	32	310	370	0-3m
HNG-0810	8	70	130	0-3m	HNG-3410	34	330	390	0-3m
HNG-1010	10	90	150	0-3m	HNG-3610	36	350	410	0-3m
HNG-1210	12	110	170	0-3m	HNG-3810	38	370	430	0-3m
HNG-1410	14	130	190	0-3m	HNG-4010	40	390	450	0-3m
HNG-1610	16	150	210	0-3m	HNG-4210	42	410	470	0-3m
HNG-1810	18	170	230	0-3m	HNG-4410	44	430	490	0-3m
HNG-2010	20	190	250	0-3m	HNG-4610	46	450	510	0-3m
HNG-2210	22	210	270	0-3m	HNG-4810	48	470	530	0-3m
HNG-2410	24	230	290	0-3m	HNG-5010	50	490	550	0-3m
HNG-2610	26	250	310	0-3m	HNG-5210	52	510	570	0-3m
HNG-2810	28	270	330	0-3m	HNG-5410	54	530	590	0-3m

光轴间距 20mm (K)									
产品型号	光束数量	保护高度	外壳高度	检测距离	产品型号	光束数量	保护高度	外壳高度	检测距离
HNG-0420	4	60	130	0-3m	HNG-3020	30	580	650	0-3m
HNG-0620	6	100	170	0-3m	HNG-3220	32	620	690	0-3m
HNG-0820	8	140	210	0-3m	HNG-3420	34	660	730	0-3m
HNG-1020	10	180	250	0-3m	HNG-3620	36	700	770	0-3m
HNG-1220	12	220	290	0-3m	HNG-3820	38	740	810	0-3m
HNG-1420	14	260	330	0-3m	HNG-4020	40	780	850	0-3m
HNG-1620	16	300	370	0-3m	HNG-4220	42	820	890	0-3m
HNG-1820	18	340	410	0-3m	HNG-4420	44	860	930	0-3m
HNG-2020	20	380	450	0-3m	HNG-4620	46	900	970	0-3m
HNG-2220	22	420	490	0-3m	HNG-4820	48	940	1010	0-3m
HNG-2420	24	460	530	0-3m	HNG-5020	50	980	1050	0-3m
HNG-2620	26	500	570	0-3m	HNG-5220	52	1020	1090	0-3m
HNG-2820	28	540	610	0-3m	HNG-5420	54	1060	1130	0-3m

光轴间距 40mm (K)									
产品型号	光束数量	保护高度	外壳高度	检测距离	产品型号	光束数量	保护高度	外壳高度	检测距离
HNG-0440	4	120	190	0-3m	HNG-3040	30	1160	1230	0-3m
HNG-0640	6	200	270	0-3m	HNG-3240	32	1240	1310	0-3m
HNG-0840	8	280	350	0-3m	HNG-3440	34	1320	1390	0-3m
HNG-1040	10	360	430	0-3m	HNG-3640	36	1400	1470	0-3m
HNG-1240	12	440	510	0-3m	HNG-3840	38	1480	1550	0-3m
HNG-1440	14	520	590	0-3m	HNG-4040	40	1560	1630	0-3m
HNG-1640	16	600	670	0-3m	HNG-4240	42	1640	1710	0-3m
HNG-1840	18	680	750	0-3m	HNG-4440	44	1720	1790	0-3m
HNG-2040	20	760	830	0-3m	HNG-4640	46	1800	1870	0-3m
HNG-2240	22	840	910	0-3m	HNG-4840	48	1880	1950	0-3m
HNG-2440	24	920	990	0-3m	HNG-5040	50	1960	2030	0-3m
HNG-2640	26	1000	1070	0-3m	HNG-5240	52	2040	2110	0-3m
HNG-2840	28	1080	1150	0-3m	HNG-5440	54	2120	2190	0-3m

光轴间距 80mm (K)									
产品型号	光束数量	保护高度	外壳高度	检测距离	产品型号	光束数量	保护高度	外壳高度	检测距离
HNG-0480	4	240	310	0-3m	HNG-3080	30	2320	2390	0-3m
HNG-0680	6	400	470	0-3m	HNG-3280	32	2480	2550	0-3m
HNG-0880	8	560	630	0-3m	HNG-3480	34	2640	2710	0-3m
HNG-1080	10	720	790	0-3m	HNG-3680	36	2800	2870	0-3m
HNG-1280	12	880	950	0-3m	HNG-3880	38	2960	3030	0-3m
HNG-1480	14	1040	1110	0-3m	HNG-4080	40	3120	3190	0-3m
HNG-1680	16	1200	1270	0-3m	HNG-4280	42	3280	3350	0-3m
HNG-1880	18	1360	1430	0-3m	HNG-4480	44	3440	3510	0-3m
HNG-2080	20	1520	1590	0-3m	HNG-4680	46	3600	3670	0-3m
HNG-2280	22	1680	1750	0-3m	HNG-4880	48	3760	3830	0-3m
HNG-2480	24	1840	1910	0-3m	HNG-5080	50	3920	3970	0-3m
HNG-2680	26	2000	2070	0-3m	HNG-5280	52	4080	4150	0-3m
HNG-2880	28	2160	2230	0-3m	HNG-5480	54	4240	4310	0-3m

备注:检测距离出厂默认0-3m,如超出默认距离或需求其他规格型号请联系客服进行按需定制。

HNG系列安全光栅配件图

默认配置



品名	示例	尺寸图(单位:mm)
侧装支架		
上下装支架		
凸型螺母		
钢管支架		
加固支架		

侧装方式

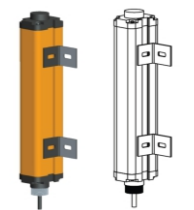

上下安装方式

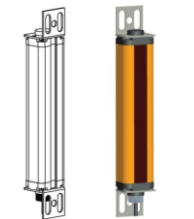

钢管支架安装方式

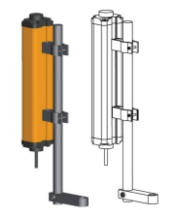

加固安装方式

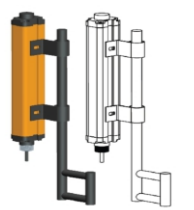

- HF
- HFF
- HNG**
- HP
- HL
- HR
- HN
- HG
- HC
- HNC
- HNE
- HNB
- HD
- HLW
- HEX
- HU
- HA
- HE
- HPF
- JDQ
- LD